

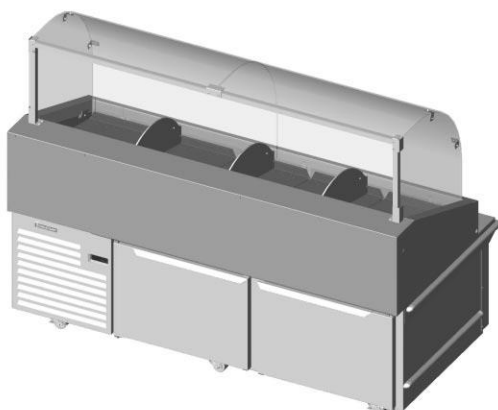

Refrigeración de confianza

MANUAL DE USUARIO

Instrucciones para la instalación, operación y mantenimiento para vitrinas para mariscos



Este equipo Traulsen está fabricado con nuestros más altos estándares de calidad y es un orgullo para nosotros fabricar nuestros refrigeradores y congeladores de esta manera. Esta filosofía ha hecho de Traulsen el líder de la refrigeración comercial desde 1938. Agradecemos que elija nuestros equipos Traulsen y su confianza en los mismos, le garantizamos que recibirá muchos años de utilidad por parte de este equipo.

Todos los equipos Traulsen son registrados de forma permanente en un archivo que conserva el departamento de servicio. Si tiene dudas, refiera el modelo y número de serie que se encuentra en la etiqueta pegada en el equipo. Si necesita servicio técnico, llame a nuestro número gratuito 800-825-8220 entre 7:30 a.m. y 4:30 p.m. (hora estándar del centro en los EE. UU.), de lunes a viernes. Es un placer ayudarle y asistirle en todas las formas posibles.

INSTALADOR

COMPLETE LA SIGUIENTE INFORMACIÓN ANTES DE INSTALAR EL EQUIPO

FECHA DE ARRANQUE INICIAL: _____ NO. DE SERIE: _____

TIPO DE MODELO: _____

NOMBRE DE LA EMPRESA/ PARTICULAR _____

INSTALADOR: _____

TABLA DE CONTENIDOS



Parte I - Información del gabinete

I. ETIQUETA CON EL NÚMERO DE SERIE	Página 1
II. INSPECCIÓN DE RECEPCIÓN	Página 2
III. INSTALACIÓN	
a-Ubicación	Página 2
b-Embalaje	Página 2
c-Cable y conector	Página 2
d-Suministro eléctrico	Página 2
e-Diagrama de cableado	Página 2
f-Espacio de separación	Página 2
g-Ajuste de las ruedas	Página 2
IV. OPERACIONES	
a-Lineamientos para cargar el hielo y producto	Página 3
b-Remoción periódica del hielo derretido	Página 3
c-Limpieza del área de la pantalla	Página 3
d-Limpieza de los ventiladores y perno de rodamiento	Página 4
e-Arreglos interiores	Página 4
f-Seguro para la puerta	Página 4
g-Pantalla de temperatura	Página 4
V. CUIDADO Y MANTENIMIENTO	
a-Reemplazo de empaques	Página 4
b-Limpieza del exterior	Página 5
c-Limpieza del interior	Página 5
d-Limpieza del serpentín del condensador	Página 5
VI. OTROS	
a-Información sobre el servicio	Página 5
b-Partes de reemplazo	Página 5

Parte II - Información del control

VII. INTELA-TRAUL*	
a-Características del control	Página 7
b-Precisiones sobre la alarma	Página 8
c-Panel de control	Página 9
d-Ensamble de partes	Página 9
e-Notas para el usuario	Página 10
f-Ingresa el código de acceso del cliente	Página 10
g-Parámetros de servicio / cliente	Página 11
h-Configuración del punto de ajuste alto del termostato	Página 11
i-Configuración del punto de ajuste bajo del termostato	Página 12
j-Modificación de la escala de temperatura	Página 12
k-Ajuste del reloj de 24 horas	Página 13
l-Ajuste de la fecha	Página 14
m-Ajuste del horario de verano	Página 14
n-Inicio de un deshielo manual	Página 15
o-Configuración de los bloqueos de deshielo	Página 16
p-Ajuste de la compensación de la temperatura ambiente	Página 17
q-Ajuste del tipo de alarma	Página 17
r-Visualización de las temperaturas del sensor	Página 18
VIII. GUÍA PARA LA SOLUCIÓN DE PROBLEMAS	Página 19
VIII.PARTES DE REEMPLAZO	Página 20
IX. INFORMACIÓN SOBRE LA GARANTÍA	Página 21
X. DIAGRAMA DE CABLEADO	Página 22

PARTE I. INFORMACIÓN DEL GABINETE

 FORT WORTH, TX. EE. UU.			
SERIAL VOLTS	MODEL Hz	PH	
TOTAL CURRENT	AMPS		
MINIMUM CIRCUIT	AMPS		
MAXIMUM OVERCURRENT PROTECTION		AMPS	
LIGHTS	WATTS		
HEATERS	AMPS		
REFRIGERANT DESIGN PRESSURE		TYPE HIGH	OZ LOW
REFRIGERANT DESIGN PRESSURE		TYPE HIGH	OZ LOW
 LISTED			
370-60294-00 REV (A)			

I. ETIQUETA CON EL NÚMERO DE SERIE

La etiqueta con el número de serie es una estampa fija en la que se encuentran los datos eléctricos y de refrigeración fundamentales sobre el equipo Traulsen, además del modelo y número de serie. Esta etiqueta se encuentra en el compartimiento del refrigerador en todas las vitrinas para mariscos.

LECTURA DE LA ETIQUETA DEL NÚMERO DE SERIE

- *Serial* (Serie): número ID permanente del equipo Traulsen
- *Model* (Modelo): número de modelo del equipo Traulsen
- *Volts* (Voltios): voltaje
- *Hz*: ciclo
- *PH*: fase
- *Total current* (Corriente total): consumo de corriente máximo
- *Minimum Circuit* (Circuito mínimo): circuito mínimo requerido
- *Lights* (Iluminación): potencia de la iluminación
- *Heaters* (Resistencias): amperaje de la resistencia (equipos conservadores de alimentos calientes solamente)
- *Refrigerant* (Refrigerante): tipo de refrigerante que se utiliza
- *Design Pressure* (Presión de diseño): presiones de funcionamiento laterales altas y bajas, y carga de refrigerante
- Etiquetas de agencia: mención de agencias

II. INSPECCIÓN DE RECEPCIÓN

Todos los productos Traulsen son probados en fábrica para su rendimiento y están libres de defectos al momento de ser enviados. Se ha tenido el máximo cuidado al embalar este producto para protegerlo contra daños durante el tránsito.

Revise cuidadosamente que su equipo no se haya dañado durante el envío. Si detectó algún daño, deberá guardar todo el material de embalaje y describir en el Conocimiento de Embarque del transportista el daño detectado, además, deberá presentar una reclamación por daños de flete de inmediato. Si el daño se observa durante o inmediatamente después de la instalación, contacte al transportista correspondiente para presentar una reclamación por daños de flete. Bajo ninguna circunstancia, se puede regresar ningún equipo Traulsen dañado sin antes obtener el permiso por escrito (autorización de devolución).

III. INSTALACIÓN

III. a. UBICACIÓN:

Seleccione la ubicación apropiada lejos del calor o frío extremos. Permita la separación suficiente entre el equipo y la pared lateral para poder abrir las puertas completamente.

III. b. EMBALAJE:

El equipo se envía desde fábrica atado a una tarima de manera resistente y protegido con una caja de madera. Esta caja está sujeta a la tarima con varios tornillos. Quite primero este material para no rayar el equipo cuando lo levante de la caja.

La mayoría de las superficies exteriores tienen una cubierta protectora de vinilo para evitar rayaduras durante la fabricación, transportación e instalación. Quite la cubierta después de instalar el equipo y tírela.

Para quitar el gabinete de exhibición de la tarima quite las bandas de nylon. Después, quite los tornillos que sujetan los dos soportes de metal a la tarima. Deslícelos hacia afuera del canal de la rueda para quitarlos, liberando de esta manera el gabinete de exhibición de la tarima.

NOTA: NO ACUESTE EL EQUIPO DE LADO DURANTE LA TRANSPORTACIÓN NI LA INSTALACIÓN.

III. c. CABLE Y CONECTOR:

Se envían enrollados en la parte interior del compartimiento del compresor un cable y conector (asegurados con cincho de nylon). Para la seguridad y protección del usuario, se incluye un enchufe especial con conexión a tierra de tres patas. Bajo ninguna circunstancia, corte o quite la pata redonda de puesta a tierra del conector.

Seleccione un tomacorriente adecuado para 20 amp.

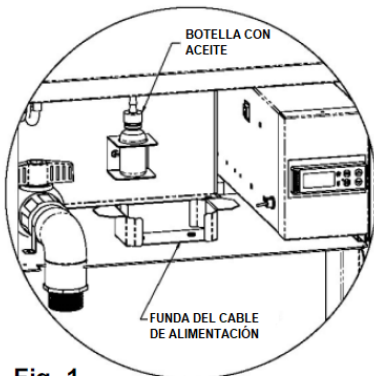

Fig. 1

Para evitar que el cable y conector se dañen, asegure el cable completo en la funda proporcionada durante el transporte (véase Fig. 1).

III. INSTALACIÓN (continuación)

III. d. SUMINISTRO ELÉCTRICO:

Se debe revisar el suministro eléctrico antes de conectar para asegurar que el voltaje sea el adecuado para el cableado del gabinete (consulte la etiqueta con el número de serie para determinar el voltaje correcto del equipo). Realice las conexiones de conformidad con los códigos eléctricos locales. Recorra a electricistas calificados.

Se requiere utilizar un circuito dedicado independiente.

Ajuste el cableado para soportar la carga indicada y coloque el protector de sobrecorriente necesario en el circuito (consulte los requisitos de amperaje en la etiqueta de serie del equipo).

III. e. DIAGRAMA DE CABLEADO:

Consulte el diagrama de cableado en la página 22 para cualquier servicio que desee realizar en el equipo. En caso de requerir otro diagrama, contacte a la oficina de servicio de Traulsen al número (800) 825-8220 y proporcione el modelo y número de serie del equipo en cuestión.

III. f. ESPACIO DE SEPARACIÓN:

Para asegurar el rendimiento óptimo de la vitrina para mariscos la unidad de condensado debe tener un suministro de aire adecuado para el enfriamiento. La ubicación de operación debe tener una separación mínima de 31" (79 cm) tanto al frente de las rejillas laterales del operador y del cliente.

Seleccione la ubicación apropiada de operación para su equipo, lejos del calor o frío extremos. La vitrina para mariscos está diseñada para funcionar a una temperatura de 86 °F (30 °C) o menos. Ubique el equipo de manera que las corrientes de aire (como de aire caliente, A/C o ventilación) no soplen directamente o sobre el área de exhibición.

III. g. AJUSTE DE LAS RUEDAS:

El equipo incluye 6 ruedas con 2 frenos instaladas desde fábrica. Sólo las ruedas de la línea central están fijas para favorecer la movilidad. Para poner el freno, empujelo con su pie hacia abajo para bloquear la rueda y empujelo hacia arriba para liberarla.

Ajuste la ubicación de la rueda aflojando los dos tornillos en la base de cada rueda (véase Fig. 2), después deslícela a lo largo del canal de montaje hasta la posición deseada. Apriete los dos tornillos para asegurar la rueda.

NOTA: Al ajustar la ubicación de la rueda, tenga en cuenta que éstas deben instalarse siempre hacia las cuatro esquinas de la unidad, así como hacia el centro, para un soporte y movilidad adecuados del gabinete.

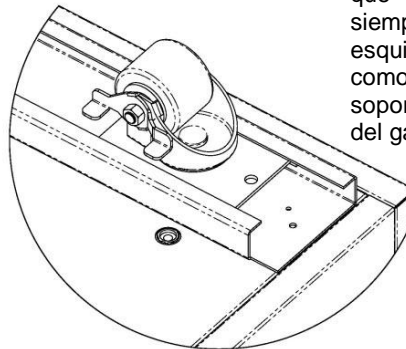

NOTA: El gabinete está diseñado para ser empujado de izquierda a derecha para moverlo fácilmente. Empujar el gabinete de adelante (lado del cliente) o de atrás (lado del operador) puede dañar el juego de ruedas centrales.

IV OPERACIONES

IV a. LINEAMIENTOS PARA CARGAR EL HIELO Y PRODUCTO:

El hielo no es necesario para que el equipo opere adecuadamente, pero si se utilizara se deberá cargar únicamente hasta el nivel más bajo de los deflectores de aire con el producto cargado no más arriba que el perímetro del riel, indicado por las etiquetas de nivel de carga (véase Fig. 3).

NOTA: No permita que el hielo se acumule sobre el borde delantero porque bloqueará el flujo de aire.

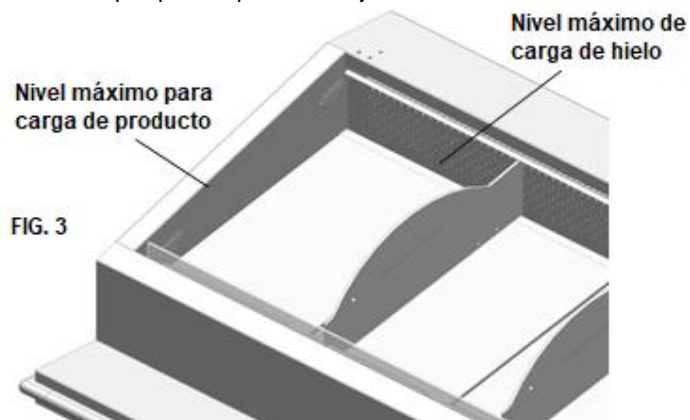

IV b. REMOCIÓN PERIÓDICA DEL HIELO DERRETIDO:

En caso de utilizar hielo, la vitrina para mariscos está diseñada para retener una cantidad significativa de agua (del derretimiento) abajo del área de exhibición. Tiene una capacidad de hasta 5 galones (19 L) de agua, por lo que será necesario drenar ocasionalmente durante el día. El equipo cuenta con un flotador en la parte frontal de la vitrina para notificar en qué momento es necesario drenar (véase Fig. 4).

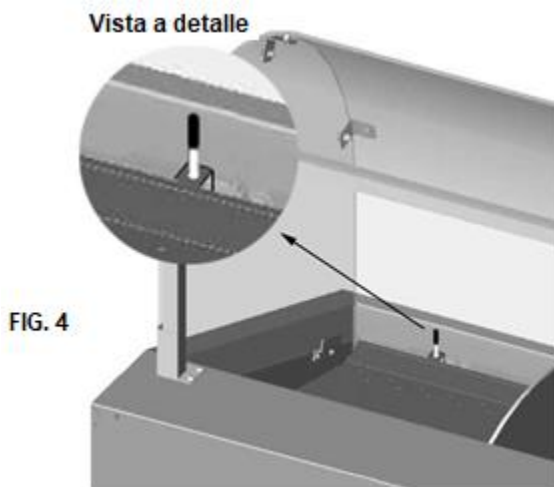

Para drenar el agua:

Abra la puerta de rejillas con bisagras de servicio que cubre el extremo del sistema del equipo. Se encuentra del mismo lado que las puertas de la base refrigerada. Jálela para abrir. Se proporciona una manguera flexible de 61 cm para facilitar la remoción del agua.

Abra la válvula girando la manija del drenaje 90 °C para alinear la manija con la tubería y permitir que el agua se drene. Una vez que se haya terminado de drenar el agua, cierre la válvula y la puerta de rejillas de servicio. Deseche el agua de manera adecuada.

IV c. LIMPIEZA DEL ÁREA DE LA PANTALLA:

PRECAUCIÓN: Desconecte el suministro eléctrico del equipo desconectando el cable de alimentación antes de limpiar el equipo o de darle servicio.

Para la cubierta protectora de plástico:

- 1) Desconecte el suministro eléctrico del equipo.
- 2) Quite las piezas de la cubierta protectora de plástico deslizándolas hacia afuera de sus soportes.
- 3) Quite los tornillos que retienen los paneles frontales a los laterales. Empuje la cubierta hacia adelante para quitar los soportes retenedores de la abrazadera transversal trasera.
- 4) Lave las partes con agua y jabón suave para platos y un paño suave. Seque con otro paño suave.

PRECAUCIÓN:

Utilizar cualquier otro jabón con químicos (p. ej. Windex, 409, etc.) ocasionará que el material acrílico se opaque de forma permanente.

- 5) Coloque nuevamente las partes de la cubierta protectora en los soportes de la abrazadera transversal.

Para el área de exhibición

- 1) Desconecte el suministro eléctrico del equipo.
- 2) Ubique el equipo de manera que el extremo del sistema se localice cerca de una coladera de piso adecuada.
- 3) Abra la puerta de rejillas de servicio y coloque la manguera sobre la coladera de piso.
- 4) Gira la manija roja de la válvula de drenaje principal para alinearla con la tubería. Al hacer esto, se derramarán el condensado residual y el hielo derretido.
- 5) Quite las charolas de hielo.
- 6) Retire las barras transversales (de adelante hacia atrás) y las dos barras de soporte largas (de izquierda a derecha).
- 7) Retire con cuidado las dos secciones de los deflectores de aire doblando hacia atrás la membrana vertical y sacando los ensamblajes del equipo. Tenga cuidado de no golpear o dañar las aspas del ventilador.
- 8) Con cuidado quite las aspas del ventilador de los pernos de fijación sosteniendo el ventilador y levantándolo hacia arriba. Coloque las aspas en un lugar seguro. Éstas se limpiarán por separado.
- 9) Ahora se puede limpiar el área de la pantalla con una manguera, trapo u otro. Toda el agua que se utiliza saldrá por el drenaje principal. Tenga cuidado de no golpear los pernos de fijación del ventilador con ningún objeto duro. Los pernos están fijos.
- 10) Después de lavar la unidad, seque con un secador, toallas, etc. Con un paño, limpie los pernos y séquelos.
- 11) Coloque nuevamente las aspas del ventilador limpias y lubricadas (consulte el siguiente procedimiento) en los pernos.
- 12) Reinstale las partes en orden inversos, pasos del 7 al 2.
- 13) Cierre la válvula de drenaje principal girando la manija roja de manera que quede de forma transversal respecto a la tubería.

PRECAUCIÓN:

Si no se cierra la tubería del drenaje podría ocasionar que el condensado y el agua del hielo derretido gotearán en el piso la próxima vez que utilice el equipo.

IV. OPERACIONES (cont.)

IV. d. LIMPIEZA DE LOS VENTILADORES Y LOS POSTES DEL RODAMIENTO:

NOTA: Se deben limpiar el ventilador y el rodamiento antes de cada uso diario.

- 1) Utilizando hisopos y alcohol o alcoholes minerales, limpie el interior del orificio de las aspas del ventilador (véase Fig. 5).
- 2) Utilice un hisopo para secar cualquier solvente residual adentro de la superficie de rodamiento. Revise que no haya quedado material en el orificio.

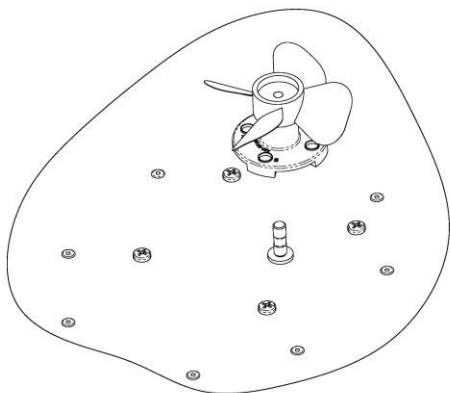

- 3) Utilice un paño suave o un hisopo con alcohol o aceite mineral para limpiar el área alrededor de la superficie inferior del rodamiento.
- 4) Coloque 8 gotas de aceite suministrado por Traulsen (núm. de parte 377-60061) dentro del orificio del rodamiento.
- 5) Coloque el ventilador en el perno limpio y muévalo hacia arriba y abajo para distribuir el aceite en el perno de rodamiento.
- 6) Repita el procedimiento con el segundo ventilador

IV. e - ARREGLOS INTERIORES:

El compartimiento detrás de cada puerta está equipado para almacenar 5 charolas de 18" x 26" (46 x 66 cm).

IV. f - SEGURO PARA LA PUERTA

Este seguro evita que las puertas se abran cuando el equipo esté en movimiento. Para poner el seguro, deslícelo hacia la izquierda (véase Fig. 6) y para quitarlo, deslícelo hacia la derecha.

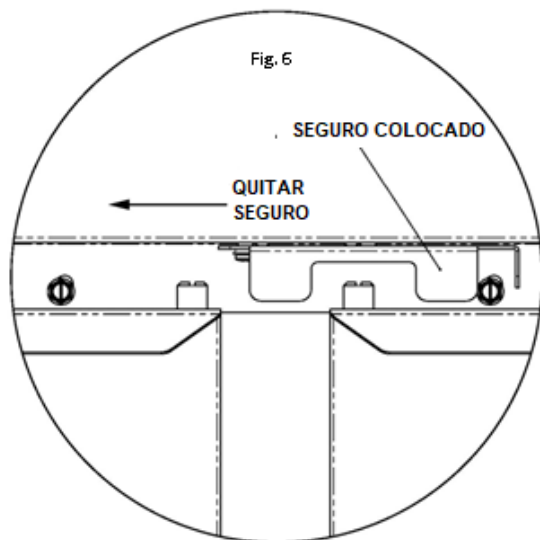

IV. g. PANTALLA DE TEMPERATURA:

Se muestran dos temperaturas en el control, 1) Área de exhibición del producto (indicada por "R" véase Fig. 7) y 2) Base de la vitrina (indicada por "C", véase Fig. 8). Estas parpadearán de forma alternada en la pantalla del control C:

Fig. 7

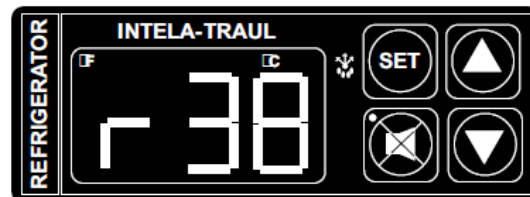
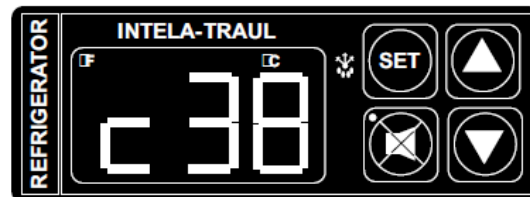

Fig. 8



V. CUIDADO Y MANTENIMIENTO

ADVERTENCIA:

DESCONECTE EL SUMINISTRO ELÉCTRICO ANTES DE LIMPIAR CUALQUIER PARTE DEL EQUIPO.

ADVERTENCIA:

NO UTILICE UNA MANGUERA ASPERSORA EN NINGÚN OTRA ÁREA QUE NO SEA EL INTERIOR DEL ÁREA DE EXHIBICIÓN. ROCIAR LA BASE INTERIOR Y EXTERIOR PODRÍA DAÑAR SIGNIFICATIVAMENTE LA VITRINA.

V. a. REEMPLAZO DE LOS EMPAQUES:

Para quitar el empaque de la puerta, sujete firmemente una de las esquinas y sáquelo del canal de seguridad. Antes de intentar colocar un empaque, tanto el equipo como el empaque deberán estar a temperatura ambiente. Coloque primero las cuatro esquinas con ayuda de un mazo de goma (o un martillo con un bloque de madera). Una vez que las esquinas están colocadas correctamente, empiece a poner el empaque hacia el centro desde ambos extremos dándole golpes suaves con el mazo hasta que esté bien colocado en su lugar (véase Fig. 9 para revisar la colocación correcta del empaque).

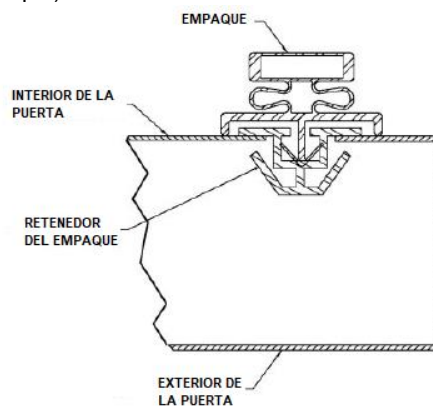

Fig. 9

NOTA: El empaque puede parecer muy grande, pero si se coloca como se indica anteriormente, se deslizará en su lugar.

V. CUIDADO Y MANTENIMIENTO (cont.)

V. b. LIMPIEZA DEL EXTERIOR:

El exterior de acero inoxidable se debe limpiar con agua tibia, un paño y jabón suave. Aplique con un paño húmedo y frote en sentido del grano del metal.

Evite utilizar detergentes fuertes y limpiadores arenosos o abrasivos, ya que pueden marcar o rayar la superficie. No utilice limpiadores con cloro porque pueden promover la corrosión del acero inoxidable.

Tenga cuidado de no salpicar el equipo con agua que contenga limpiadores con cloro cuando esté trapeando el piso alrededor del equipo.

Si hay olores persistentes, utilice bicarbonato de sodio y agua (mezcle una cucharada de bicarbonato con aproximadamente medio litro de agua).

V. c. LIMPIEZA DE LA BASE INTERIOR DEL GABINETE:

Para limpiar los interiores de aluminio anodizado y de acero inoxidable, se recomienda el uso de bicarbonato de sodio tal como se describe en la sección "V. b". Utilícelo en las molduras, así como en los empaques de la puerta. Todos los accesorios interiores se pueden quitar sin herramientas para facilitar la limpieza.

V. d. LIMPIEZA DEL SERPENTÍN DEL CONDENSADOR:

Para limpiar el condensador abra la puerta para acceder a su compartimiento. Quite cualquier rastro de suciedad, pelusa o polvo del serpentín del condensador de aleta, del compresor y de cualquier otra parte del sistema de refrigeración. Si la suciedad está obstruyendo significativamente las aletas del condensador o el filtro, utilice aire comprimido para limpiarlas.

Cierre la puerta cuando haya terminado.

VI. a. INFORMACIÓN SOBRE EL SERVICIO:

Antes de solicitar servicio, revise los siguiente:

- El equipo está conectado al suministro eléctrico.
- El fusible está en buen estado o el interruptor de circuito está activado.
- El interruptor de potencia esté encendido.

Si después de revisar los puntos anteriores, el equipo sigue sin funcionar adecuadamente, contacte a la oficina de servicio autorizada de Traulsen. Se proporciona una lista de agentes de servicio autorizados junto con su equipo Traulsen. Si no la tiene, puede obtener el nombre de un agente de servicio de nuestro sitio web: www.traulsen.com en la pestaña de Servicio/Contacto.

Si el servicio no fue satisfactorio, contacte a nuestro departamento de servicio interno en:

Traulsen
4401 Blue Mound Road
Fort Worth, TX 76106
(800) 825-8220

Traulsen se reserva el derecho a cambiar las especificaciones o descontinuar modelos sin previo aviso.

VI. b. PARTES DE REEMPLAZO:

Las partes de reemplazo se pueden obtener a través del distribuidor de partes o de uno de nuestros agentes de servicio autorizados.

Se envía una lista completa de agentes de servicio autorizados con este manual y también está publicada en el sitio oficial de nuestra empresa: www.traulsen.com.

PARTE II. INFORMACIÓN DEL CONTROL

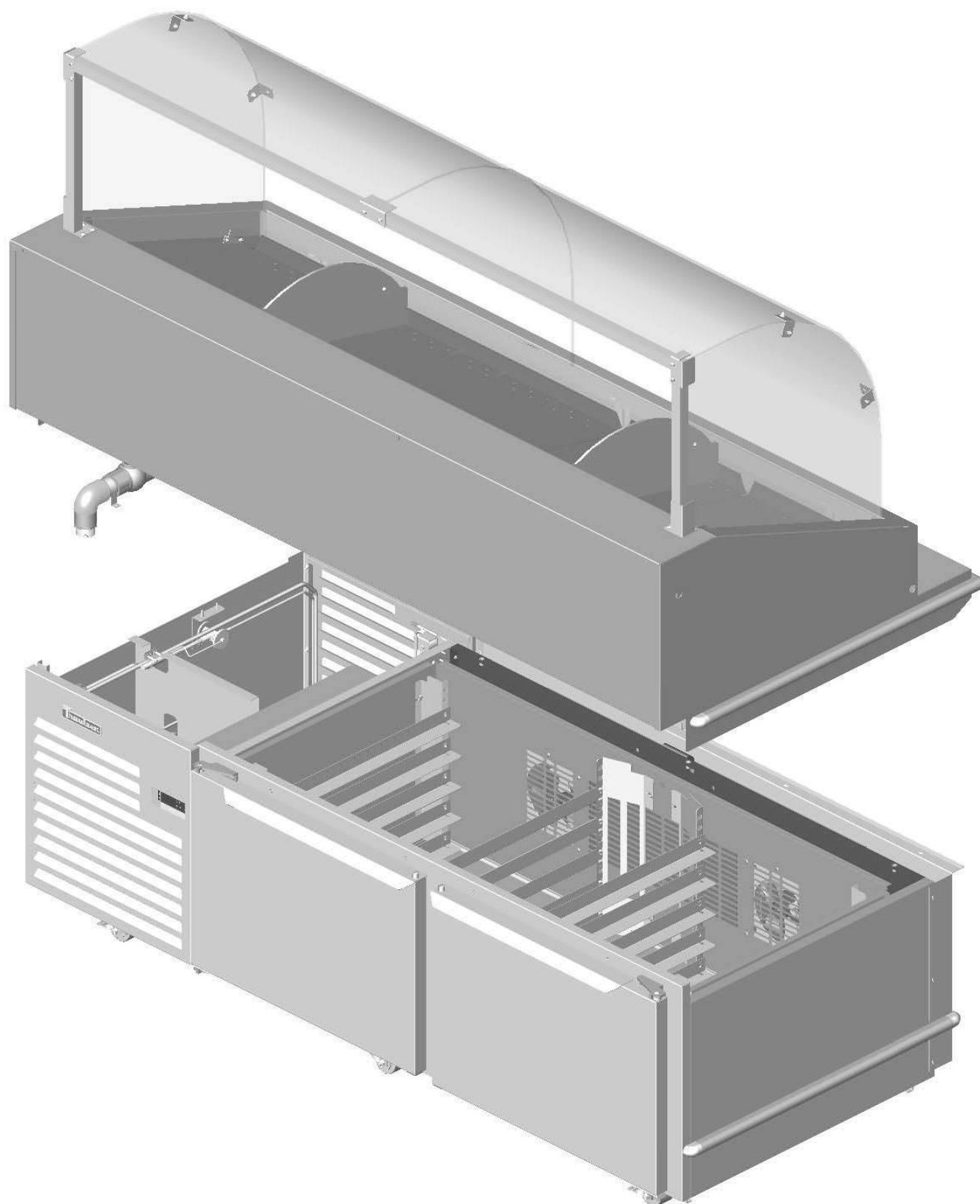

VII. INTELA-TRAUL®

Su nueva vitrina para mariscos de Traulsen está equipada con un control microprocesador electrónico de INTELA-TRAUL® de última tecnología, que regula con precisión la operación y activa las alarmas cuando se presenta algún problema. Está equipado desde fábrica completamente listo para usar, pero las alarmas no están activadas. Consulte las páginas 8 a la 17 para obtener más información.

VII. a. CARACTERÍSTICAS DEL CONTROL INTELA-TRAUL®:

Reloj interno

- Elimina el reloj de deshielo.

Parámetros y niveles de servicio

- Véase “**Parámetros de servicio / cliente**” en la página 10.

Alarmas (consulte las páginas siguientes para mayor explicación.)

- Temperatura alta del aire de la vitrina
- Temperatura baja del aire de la vitrina
- CONDENSERCLEAN* (limpiar el condensador)
- Fallos del sensor

VII. INTELA-TRAUL® (cont.)

VII. b. PRECISIONES SOBRE LA ALARMA:

***NOTA:** Para esta explicación, se presupone que el tipo de alarma está configurado para avisos cada 3 segundos o sonar continuamente. Las referencias para la alarma no aplican si el tipo de la misma está apagado (consulte la página 17 para configurar el tipo de alarma).



Temperatura alta del aire de la vitrina: La alarma* sonará y en la pantalla se mostrará *HI CAB* cuando la temperatura adentro de la vitrina se eleve por encima del límite preprogramado. El límite está determinado por el tipo de unidad que se está operando (es decir, refrigeradores o congeladores). Para apagar la alarma*, presione el botón para cancelarla. Se seguirá mostrando el mensaje de alarma en la pantalla hasta que la temperatura del aire de la vitrina se encuentre por abajo del límite. Si la temperatura no baja del límite dentro de 5 minutos, sonará nuevamente la alarma* y, además, aparecerá un mensaje adicional solicitando servicio técnico (*Call Service*).

CAUSAS POSIBLE:

- Se dejaron las puertas abiertas por mucho tiempo.
- Se introdujo una gran cantidad de producto caliente en la vitrina.
- El serpentín del condensador está sucio.



Temperatura baja del aire de la vitrina: La alarma* sonará y en la pantalla aparecerá *Lo Cab* cuando la temperatura dentro de la vitrina se encuentre por abajo del límite preprogramado. El límite está determinado por el tipo de unidad que se está operando (es decir, refrigeradores o congeladores). Para apagar la alarma*, presione el botón para cancelarla. Se seguirá mostrando el mensaje de alarma en la pantalla hasta que la temperatura del aire de la vitrina se encuentre por arriba del límite. Si la temperatura no sube del límite dentro de 5 minutos, sonará nuevamente la alarma* y, además, aparecerá un mensaje adicional solicitando servicio técnico.

CAUSAS POSIBLE:

- No hay producto en el equipo.
- Los sensores no funcionan.



Fuga en el sistema: La alarma* sonará y mostrará un mensaje solicitando servicio técnico (*Call Service*), cuando el control detecte una fuga en el sistema de refrigeración. Para apagar la alarma*, presione el botón para cancelarla. El mensaje de alarma se seguirá mostrando hasta que un técnico de servicio repare el equipo. Si el problema persiste por 24 horas, sonará la alarma* nuevamente.

CAUSAS POSIBLE:

- Baja carga de refrigerante.
- El sensor de descarga falló.



Fallas del sensor: La alarma* sonará y se mostrará en la pantalla falla en el sensor, solicite servicio técnico (*Sensor Failure Call Service*), cuando cualquier sensor del equipo falle. Para apagar la alarma*, presione el botón para cancelarla. El mensaje de alarma se seguirá mostrando hasta que se haya reemplazado el sensor. Dependiendo de la función del sensor, la alarma* sonará nuevamente en 5 minutos o en 24 horas.



*No disponibles en modelos con control remoto.

VII. INTELA-TRAUL® (cont.)

VII. c. PANEL DE CONTROL:



VII. d. Ensamble de partes:

SENSOR DEL SERPENTÍN
337-60406-03
AZUL

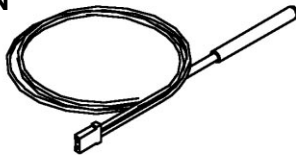

SENSOR DEL GABINETE*
337-60407-02
AMARILLO

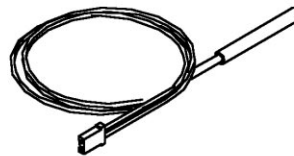

SENSOR DEL RIEL*
337-60405-03
VERDE



BOCINA*
337-60070-00

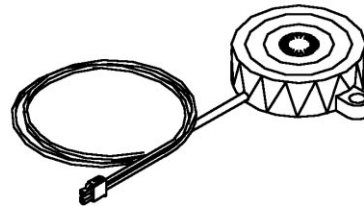

SENSOR DE AIRE DEL RIEL
SENSOR DEL SERPENTÍN DEL EVAPORADOR
SENSOR DE LÍNEA DL GABINETE

25 PIN
CONECTOR
P1

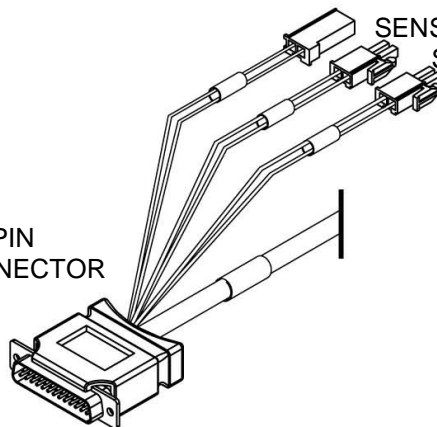

CONECTOR J1

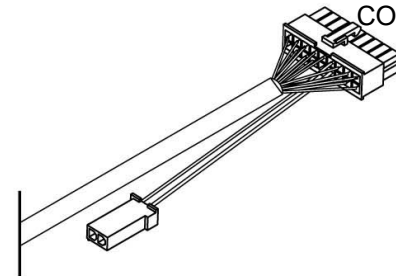

**CONTROL
HORIZONTAL
INTELA-TRAUL****
337-60403-00

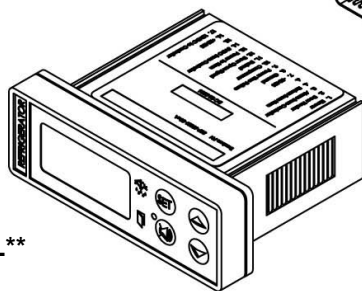

* = Se pueden ordenar de forma independiente.

** = Tenga a la mano el número de modelo del equipo y el número de serie para realizar la orden.

VII. INTELA-TRAUL® (cont.)

VII. e. NOTAS PARA EL USUARIO:

Sólo tendrá 20 a 30 minutos para presionar entre un botón y otro. Si le toma más de 30 segundos, el controlador volverá a mostrar la temperatura del riel y gabinete. Si ingresa incorrectamente el código de seguridad, el controlador volverá a mostrar la temperatura del riel y del gabinete. Puede salir de los parámetros en cualquier momento presionando el botón para cancelar la alarma o esperando de 20 a 30 segundos.

VII. f. INGRESAR EL CÓDIGO DE ACCESO DEL CLIENTE:

Utilice el código de seguridad 0, A, 1  y siga las instrucciones a continuación:

Presione el botón Set . En la pantalla aparecerá  Acceso Cliente/Servicio (*Customer/Service Access*). Presione el botón Set .

En la pantalla se mostrarán tres ceros, el cero a la izquierda parpadeará .

Presione el botón Set .

En la pantalla se mostrarán tres ceros, el cero de en medio parpadeará .

Presione la tecla de flecha abajo  para desplazarse a través de F, E, d, C, b, A, 9, 8, 7...etc.

Cuando esté en A, presione la tecla Set .

En la pantalla se mostrará un cero, A, cero, y el cero a la derecha parpadeará .

Presione la tecla flecha arriba  para desplazarse a través de 1, 2, 3, 4, 5, 6, 7, 8, 9, A, b, ...

Cuando esté en 1, presione Set .





















En la pantalla aparecerá  Punto de ajuste alto del riel (*Rail Set Point High*).

Ahora, se encuentra en los **Parámetros de servicio / cliente**

VII. INTELA-TRAUL® (cont.)

VII. g. PARÁMETROS DE SERVICIO / CLIENTE:

A continuación, se encuentran listados los parámetros disponibles en orden de aparición. Utilice la flecha arriba o flecha abajo para navegar a través de las opciones.



	Ajuste de temperatura alta del riel (<i>Set Rail Temp High</i>)		Bloqueo de deshielo 2
	Ajuste de temperatura alta de la base (<i>Set Base Temp High</i>)		Bloqueo de deshielo 3
	Escala de temperatura (<i>Temperature Scale</i>)		Bloqueo de deshielo 4
	Tipo de alarma (<i>Audible Alarm Style</i>)		Compensación de temperatura del riel (<i>Room Temp Offset Rail</i>)
	Reloj de 24 horas (<i>Time 24-hour clock</i>)		Compensación de temperatura de la base (<i>Room Temp Offset Base</i>)
	Fecha: mes, día, año (<i>Date - month, day, year</i>)		Sensor de aire del gabinete (<i>Ambient Air Sensor</i>)
	Ahorro de luz (<i>Daylight Savings</i>)		Sensor del serpentín del evaporador (<i>Evaporator Coil Sensor</i>)
	Arranque manual (<i>Start Manual</i>)		Sensor de línea de deshielo del riel (<i>Defrost Rail Line Sensor</i>)
	Bloqueo de deshielo 1		Sensor de humedad relativa (<i>Relative Humidity Sensor</i>)
	Ajuste de temperatura baja de la base (<i>Set Base Temp Low</i>)		Ajuste de temperatura baja del riel (<i>Set Rail Temp Low</i>)

VII. h. CONFIGURACIÓN DEL PUNTO DE AJUSTE ALTO DEL TERMOSTATO:

Este parámetro configura el punto alto deseado de los rangos de temperatura del riel y los rangos de temperatura de la base. Normalmente, los congeladores varían de -3 °F a 0 °F (-19 °C a -18 °C) y los refrigeradores varían de 36 °F a 40 °F (2 °C a 4 °C) para el ajuste de este parámetro. Este parámetro está preconfigurado desde fábrica y no requiere ser ajustado a menos que el cliente decida hacerlo. Nota: Ni el punto de ajuste bajo ni el punto de ajuste alto **no** pueden estar configurados a la misma temperatura. Debe existir al menos 1 a 2 grados de diferencia entre las dos configuraciones.



Siga las instrucciones para ingresar el código de acceso del cliente en la página 10. Cuando en la pantalla del control aparezca

 Punto de ajuste alto del riel (*Rail Set Point High*). Presione el botón Set .

Utilice las teclas de flecha   para configurar la temperatura en el ajuste deseado.

Cuando en la pantalla aparezca la temperatura de deseada, presione el botón Set .

En la pantalla se leerá entonces  Punto de ajuste alto del riel.













Puede utilizar las teclas de flecha   para pasar al siguiente parámetro o presione el botón para cancelar la alarma

 para salir.

VII. INTELA-TRAUL® (cont.)











VII. i. CONFIGURACIÓN DEL PUNTO DE AJUSTE BAJO DEL TERMOSTATO:

Este parámetro configura el punto bajo deseado de los rangos de temperatura del riel y los rangos de temperatura de la base. Normalmente, los congeladores oscilarán de -6° F a -4° F (-21 °C a -20 °C) y los refrigeradores variarán de 32 °F a 34 °F (0 °C a 1 °C) para la configuración de este parámetro. Este parámetro está preconfigurado desde fábrica y no requiere ser ajustado a menos que el cliente decida hacerlo. Nota: Ni el punto de ajuste alto ni el punto de ajuste bajo **no** pueden estar configurados a la misma temperatura. Debe existir al menos 1 a 2 grados de diferencia entre las dos configuraciones.

Siga las instrucciones para ingresar el código de acceso del cliente en la página 10. Cuando en el control aparezca  presione . Utilice las teclas de flechas   para configurar la temperatura en el ajuste deseado. Cuando en la pantalla aparezca la temperatura de deseada, presione . Utilice las teclas de flecha   hasta que aparezca  y presione . Cuando en la pantalla aparezca la temperatura de deseada, presione . Presione las teclas de flecha   para pasar al siguiente parámetro o presione el botón para cancelar la alarma  para salir.

VII. j. Cambiar la escala de temperatura:

La escala de temperatura determina si en la pantalla aparecerán los grados en escala Fahrenheit o Celsius.



Siga las instrucciones para ingresar el código de acceso del cliente en la página 10. Presione  hasta que en la pantalla del control aparezca  Escala de temperatura (*Temperature Scale*). Presione el botón . En la pantalla aparecerá la configuración actual, ya sea en grados Fahrenheit  o Celsius . Utilice las flechas   para cambiar entre uno y otro. Cuando en la pantalla aparezca la escala de temperatura deseada, presione el botón . Puede utilizar las teclas de flecha   para pasar al siguiente parámetro o presione el botón para cancelar la alarma  para salir.

VII. INTELA-TRAUL® (cont.)

VII. k. AJUSTE DEL RELOJ DE 24 HORAS:

El reloj interno debe estar configurado para que la memoria de almacenamiento de datos registre correctamente los eventos y para permitir que ocurra cualquier bloqueo de deshielo a la hora correcta del día. Si el reloj no está ajustado, el control asumirá que la hora configurada para suministrar potencia al equipo es 12:00 a.m. En el ajuste de 24 horas, las horas se leen de la siguiente manera:

H01 = 1:00 a.m.	H07 = 7:00 a.m.	H13 = 1:00 p.m.	H19 = 7:00 p.m.
H02 = 2:00 a.m.	H08 = 8:00 a.m.	H14 = 2:00 p.m.	H20 = 8:00 p.m.
H03 = 3:00 a.m.	H09 = 9:00 a.m.	H15 = 3:00 p.m.	H21 = 9:00 p.m.
H04 = 4:00 a.m.	H10 = 10:00 a.m.	H16 = 4:00 p.m.	H22 = 10:00 p.m.
H05 = 5:00 a.m.	H11 = 11:00 a.m.	H17 = 5:00 p.m.	H23 = 11:00 p.m.
H06 = 6:00 a.m.	H12 = 12:00 p.m.	H18 = 6:00 p.m.	H24 = 12:00 a.m.

Siga las instrucciones para ingresar el código de acceso del cliente en la página 10. Cuando el control muestre  Ajuste de temperatura alta del riel (*Rail Set High*), presione la flecha abajo  hasta que en la pantalla aparezca  reloj (*Clock*).

Presione el botón Set .

En la pantalla aparecerá  Horas. Parpadearán los dos números a la derecha.

Utilice las flechas   para cambiar la hora.



Cuando aparezca la hora correcta en la pantalla, presione el botón Set .

En la pantalla aparecerá  Minutos. Parpadearán los dos números a la derecha.

Utilice las flechas   para cambiar los minutos.

Cuando aparezcan los minutos correctos en la pantalla, presione el botón Set .

Entonces en la pantalla aparecerá  Ajuste de temperatura alta del riel.



Puede utilizar las teclas de flecha   para pasar al siguiente parámetro o presione el botón para cancelar la alarma  para salir.



VII. INTELA-TRAUL® (cont.)



VII. I. AJUSTE DE LA FECHA:

La fecha se debe ajustar para que la memoria de almacenamiento de datos registre correctamente los eventos. Siga las instrucciones para ingresar el código de acceso del cliente en la página 10. Cuando en el control aparezca  Ajuste de



temperatura alta del riel (*Rail Set Point High*), presione la tecla  hasta que en la pantalla aparezca  fecha (*Date*).

Presione el botón . En la pantalla aparecerá  Año (*year*). Parpadearán los dos números a la derecha.



Utilice las flechas   para configurar el año. Cuando aparezca el año deseado en la pantalla, presione el botón 

En la pantalla será  Mes (*month*). Parpadearán los dos números a la derecha. Utilice las flechas   para

cambiar el mes. Cuando aparezca el mes deseado en la pantalla, presione el botón . En la pantalla aparecerá

 Día (*day*). Parpadearán los dos números a la derecha. Utilice las flechas   para configurar el día. Cuando



aparezca el día deseado en la pantalla, presione el botón . En la pantalla aparecerá  Ajuste de temperatura



alta del riel. Puede utilizar las teclas de flecha   para pasar al siguiente parámetro o presione el botón para cancelar la

alarma  para salir.



VII. m. AJUSTE DEL HORARIO DE VERANO:



Este parámetro está preconfigurado desde fábrica para ajustar el reloj de 24 horas para el horario de verano. Siga las instrucciones para ingresar el código de acceso del cliente en la página 9. Cuando en el control aparezca  Ajuste de

temperatura alta del riel, presione la flecha abajo  hasta que aparezca en la pantalla  Horario de verano (*Daylight*

Savings Time). Presione el botón . En la pantalla aparecerá  Horario de verano (Sí, ajusta automáticamente el

horario de verano). Para seleccionar "Sí" (Yes), presione el botón ; y para "No", presione las teclas de flecha  .

En la pantalla aparecerá  horario de verano (no). Presione el botón . En la pantalla aparecerá 



Ajuste de temperatura alta del riel. Puede presionar las teclas de flecha   para pasar al siguiente parámetro o presione

el botón para cancelar la alarma  para salir.

VII. INTELA-TRAUL® (cont.)



VII. n. INICIAR UN CICLO DE DESHIELO MANUAL:

Este parámetro permite al técnico iniciar un ciclo de deshielo en cualquier momento y anulará cualquier configuración de bloqueo.

Siga las instrucciones para ingresar el código de acceso del cliente en la página 10. Cuando el control muestre  Ajuste de temperatura alta del riel (*Rail Set High*), presione la tecla  hasta que en la pantalla aparezca  Iniciar un deshielo manual (*Start Manual Defrost*).

Presione el botón  **Set**.



En la pantalla aparecerá  Desactivado (*Off*).

Presione cualquiera de estas teclas   (Sí).



En la pantalla aparecerá  Activado (*On*).

Presione el botón  **Set**.

En la pantalla aparecerá  Ajuste de temperatura alta del riel.

Puede utilizar las teclas de flecha   para pasar al siguiente parámetro o presione el botón  para cancelar la alarma para salir.



El icono de deshielo se encenderá y en la pantalla se leerá  cuando el equipo esté en deshielo. Seguirá apareciendo  hasta que el equipo recupere la temperatura.

ICONO DE DESHIELO

NOTA: Los refrigeradores Traulsen también tienen un deshielo con el compresor apagado una vez por hora, en cuyo momento en el control aparecerá . Este deshielo es terminado por temperatura y puede durar de 3 a 10 minutos (se mostrará en la pantalla dEF por 22 a 27 minutos).

VII. INTELA-TRAUL® (cont.)

VII. o. AJUSTE DE LOS BLOQUEOS DE DESHIELO:

Los parámetros de bloqueo de deshielo le permiten al cliente evitar que el equipo inicie un ciclo de deshielo por dos horas durante el tiempo establecido. El cliente puede configurar hasta cuatro parámetros para bloqueo de deshielo. Todos son programados de la misma manera. Los parámetros se establecerán para el momento en que se iniciará el bloqueo. El control calcula automáticamente 2 horas a partir de ese ajuste. Las opciones son similares a la configuración del reloj de 24 horas y se da en incrementos de 30 minutos. Cada uno de los parámetros de bloqueo cubre 6 horas del reloj de 24 horas. Nota: Se debe seleccionar el reloj de 24 horas para que esta función opere correctamente. Consulte el apartado de "Ajuste del reloj de 24 horas" en la página 12.

Ejemplo:



Apagado (OFF)

020 = 2:00 a.m.

023 = 2:30 a.m.

030 = 3:00 a.m.

033 = 3:30 a.m.

040 = 4:00 a.m.

043 = 4:30 a.m.

050 = 5:00 a.m.

053 = 5:30 a.m.

060 = 6:00 a.m.

063 = 6:30 a.m.

070 = 7:00 a.m.

073 = 7:30 a.m.

080 = 8:00 a.m.



OFF

. 080 = 8:00 a.m.

083 = 8:30 a.m.

090 = 9:00 a.m.

093 = 9:30 a.m.

100 = 10:00 a.m.

103 = 10:30 a.m.

110 = 11:00 a.m.

113 = 11:30 a.m.

120 = 12:00 p.m.

123 = 12:30 p.m.

130 = 1:00 p.m.

133 = 1:30 p.m.

140 = 2:00 p.m.



OFF

140 = 2:00 p.m.

143 = 2:30 p.m.

150 = 3:00 p.m.

153 = 3:30 p.m.

160 = 4:00 p.m.

163 = 4:30 p.m.

170 = 5:00 p.m.

173 = 5:30 p.m.

180 = 6:00 p.m.

183 = 6:30 p.m.

190 = 7:00 p.m.

193 = 7:30 p.m.

200 = 8:00 p.m.



OFF

200 = 8:00 p.m.

203 = 8:30 p.m.

210 = 9:00 p.m.

213 = 9:30 p.m.

220 = 10:00 p.m.

223 = 10:30 p.m.

230 = 11:00 p.m.

233 = 11:30 p.m.

240* = 12:00 a.m.

243* = 12:30 a.m.

010 = 1:00 a.m.

013 = 1:30 a.m.

020 = 2:00 a.m.

*Significa que no está disponible.



No es posible programar que un bloqueo inicie a las 12 a.m. o a las 12:30 a.m. debido a la incompatibilidad con otros programas internos. Los bloqueos de deshielo no se pueden programar consecutivamente. Por ejemplo, si dL1 está configurado en 080, entonces el ciclo de deshielo se bloqueará de 8:00 a.m. a 10:00 a.m. Debido al ajuste de dL1, el parámetro dL2 no dejará que el usuario programe un tiempo de inicio de bloqueo antes de las 10:30 a.m. Todos los bloqueos están desactivados desde fábrica.

Siga las instrucciones para ingresar el código de acceso del cliente en la página 10. Cuando el control muestre  Ajuste

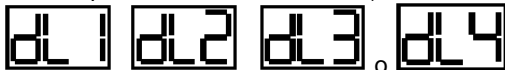
de temperatura alta del riel (*Rail Set High*), presione la flecha abajo  hasta que en la pantalla aparezca





Presione el botón Set .

En la pantalla aparecerá  Apagado (*Off*). Utilice las flechas   para configurar la hora de inicio.

Cuando aparezca la hora deseada en la pantalla, presione el botón Set .















En la pantalla aparecerá  Ajuste de temperatura alta del riel.

Presione las teclas de flecha   para pasar al siguiente parámetro o presione el botón  para salir.

VII. INTELA-TRAUL® (cont.)















VII. p. AJUSTE DEL OFFSET DE LA TEMPERATURA AMBIENTE:

El parámetro *offset* de temperatura ambiente le permite al técnico de servicio o al usuario final la posibilidad de que la pantalla muestre una temperatura que se encuentre dentro de tres grados de la temperatura real que lee el sensor de aire del gabinete. Esto permite una continuidad en la lectura entre los diferentes dispositivos de lectura de temperatura. (es decir, el termistor vs. el termocople vs. el termómetro de mano). Este parámetro está preconfigurado desde fábrica en "0" o sin compensación (*no offset*).

Siga las instrucciones para ingresar el código de acceso del cliente en la página 10. Cuando en la pantalla aparezca  . Utilice las teclas de flecha   para configurar el *offset* en el ajuste deseado y después presione . Presione las flechas   hasta que en el control aparezca . Compensación de la temperatura de la base (*Temperature Offset Base*), después presione . Utilice las teclas de flecha   para configurar el *offset* en el ajuste deseado, presione . Puede utilizar las teclas de flecha   para pasar al siguiente parámetro o presione el botón para cancelar la alarma  para salir.

VII. q. AJUSTE DEL TIPO DE ALARMA:

Este parámetro le da la posibilidad al cliente de activar o desactivar la función de alarma en el control INTELA-TRAUL®. Esta alarma viene desactivada desde fábrica. El cliente puede elegir que la alarma suene por 3 segundos y se apague inmediatamente después, o que suene continuamente y confirmarla manualmente. Independientemente del ajuste de esta función, aparecerá un mensaje cuando las condiciones lo requieran.







Para configurar este ajuste, siga las instrucciones para ingresar el código de acceso del cliente en la página 10. Cuando en el control aparezca  Ajuste de temperatura alta del riel (*Rail Set Point High*), presione la flecha arriba  hasta que en la pantalla aparezca  Tipo de alarma (*Audible Alarm Style*). Presione el botón Set . En la pantalla aparecerá  Desactivado (*Off*). Utilice las flechas   para seleccionar la alarma de 3 segundos  o la alarma continua . Cuando en la pantalla aparezca el tipo de su elección, presione el botón Set . En la pantalla aparecerá  *Rail Set Point High*. Presione las teclas de flecha   para pasar al siguiente parámetro o presione el botón para cancelar la alarma  para salir.



VII. INTELA-TRAUL® (cont.)

VII. r. VISUALIZACIÓN DE LAS TEMPERATURAS DEL SENSOR:

Estos parámetros permiten que el técnico de servicio o el cliente visualicen la temperatura de todos los sensores dentro del equipo. La temperatura no se puede ajustar.

Siga las instrucciones para ingresar el código de acceso del cliente en la página 10. Cuando en el control aparezca *Rail Set Point*

High , presione la flecha abajo  hasta que en la pantalla aparezca  Sensor del serpentín del evaporador
(*Evaporator Coil Sensor*) o  *Rail Line Sensor* o presione el botón Set . En la pantalla aparecerá  Punto de
ajuste del termostato (*Thermostat Set Point High*).

Presione las teclas de flecha   para pasar al siguiente parámetro o presione el botón para cancelar la alarma  para salir.

VIII. GUÍA PARA LA SOLUCIÓN DE PROBLEMAS

SOLUCIÓN DE PROBLEMAS	SOLUCIÓN
1. La unidad de condensado no arranca.	<ul style="list-style-type: none"> a. Revise si el cable está conectado al suministro eléctrico. b. Revise el ajuste de temperatura INTELA-TRAUL®. c. Revise si el interruptor de potencia está en la posición de encendido (ON).
2. La unidad de condensado trabaja por periodos prolongados o de forma continua.	<ul style="list-style-type: none"> a. Revise si las puertas cierran adecuadamente. b. El condensador o el filtro están sucios. Límpielos adecuadamente. c. El serpentín del evaporador tiene hielo. Se necesita deshielar. Consulte en la página 15 las instrucciones para configurar un ciclo de deshielo manual. d. No hay suficiente refrigerante, solicite servicio técnico. e. La cubierta no está instalada correctamente. Instálela bien. f. Las corrientes de aire soplan dentro del área de exhibición. Reubique el equipo.
3. El riel del producto es demasiado caliente.	<ul style="list-style-type: none"> a. Revise que las puertas y los empaques sellen adecuadamente. b. Es probable que el flujo de aire esté siendo bloqueado por un exceso de hielo o producto. Quite la(s) obstrucción(es). c. El ajuste INTELA-TRAUL® es demasiado alto, reajuste según las instrucciones de la página 11. d. Hay demasiada agua en el riel del producto que interfiere con la operación del ventilador. Drene el agua. e. Las corrientes de aire están soplando dentro del área de exhibición. Reubique el equipo.
4. El compartimiento de alimentos está demasiado frío.	<ul style="list-style-type: none"> a. Revise si se introdujo recientemente una gran cantidad de alimento muy frío o congelado. Permita que el gabinete recupere su temperatura normal de operación. b. Ajuste el INTELA-TRAUL® a una configuración más caliente, véase la página 12.
5. El compresor zumba, pero no arranca.	<ul style="list-style-type: none"> a. Solicite servicio técnico.
6. Los ventiladores del riel hacen demasiado ruido o no están girando adecuadamente.	<ul style="list-style-type: none"> a. Los ventiladores se deben limpiar o lubricar diariamente. b. Los ventiladores no están instalados correctamente. Consulte la página 4 para conocer los detalles de una limpieza o instalación adecuada.
7. La base refrigerada está demasiado caliente.	<ul style="list-style-type: none"> a. El hielo está cubriendo el sensor del riel. Quite el hielo. b. La puerta no está cerrada. Cierre la puerta. c. Revise que las puertas y los empaques sellen adecuadamente.

IX. LISTA DE PARTES DE REEMPLAZO

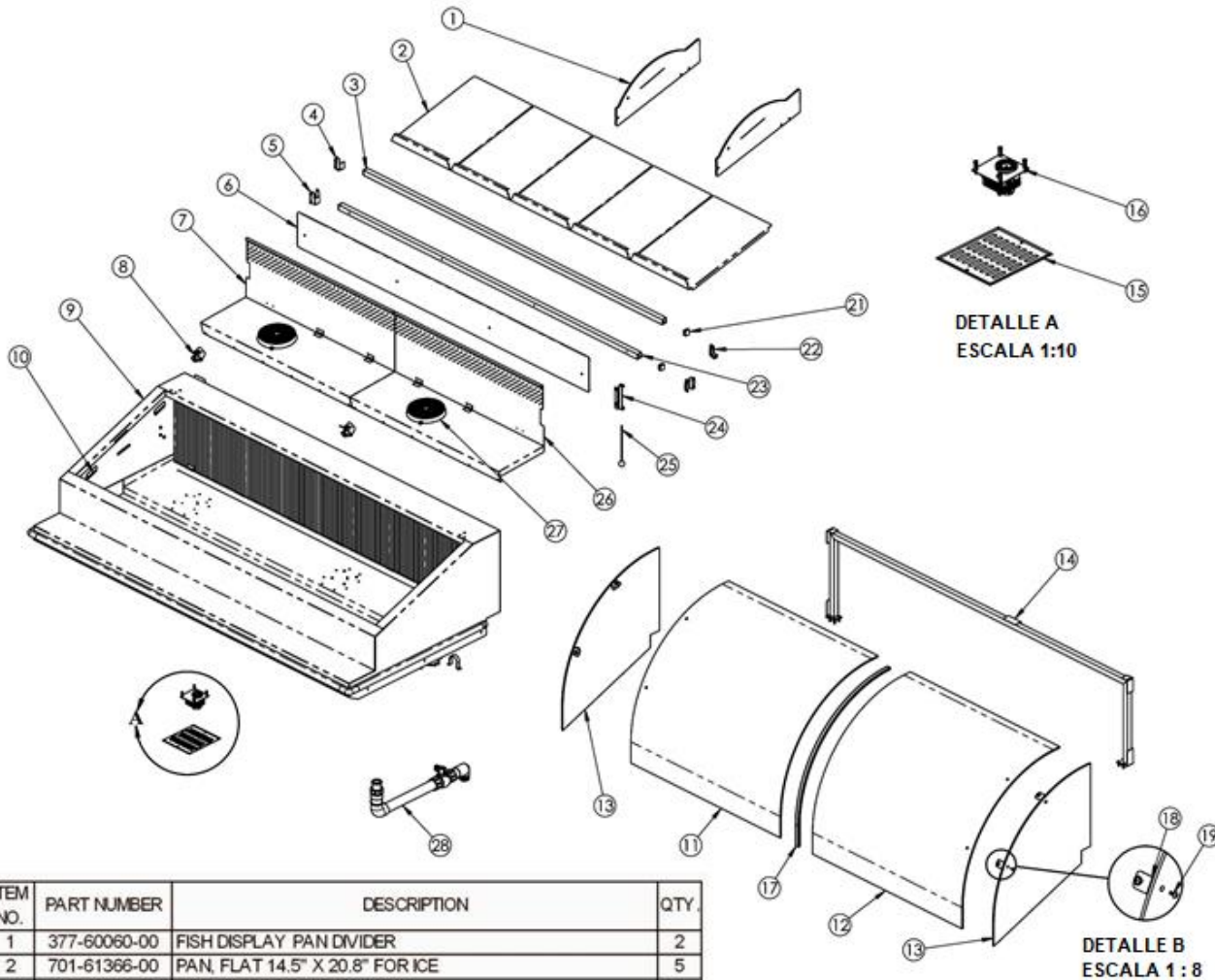

ITEM NO.	PART NUMBER	DESCRIPTION	QTY.
1	377-60060-00	FISH DISPLAY PAN DIVIDER	2
2	701-61366-00	PAN, FLAT 14.5" X 20.8" FOR ICE	5
3	712-60238-00	BAR, PREP TOP PAN SUPPORT	1
4	510-10396-02	BRACKET, PAN SUPPORTS END LT REAR	1
5	510-10396-00	BRACKET, PAN SUPPORTS END FRONT	2
6	701-61332-01	FRONT DISP. AIR BAFFLE LARGE	1
7	700-60374-00	PARTITION, FAN ORIFICE ASSY. LT	1
8	SER-60552-00	FAN BLADE & HUB ASSEMBLY	2
9	000-60316-00	FOAMED TOP, FISH DISP	1
10	510-10451-00	BRACKET SUPPORT, PLASTIC ASSY.	4
11	377-60055-21	PANEL, FRONT LT CANOPY (AS VIEW FROM CUST. SIDE)	1
12	377-60055-20	PANEL, FRONT RT CANOPY (AS VIEW FROM CUST. SIDE)	1
13	377-60055-19	PANEL, CANOPY SIDE	2
14	176-28033-00	PHANTOM, SUPPORT BAR FOR CANOPY	1
15	601-61131-00	COVER, MOTOR ASSEMBLY	2
16	SER-60540-00	MOTOR, ASSY.	2
17	377-60062-01	DISPLAY CANOPY JOINER	1
18	176-28044-00	BRKT. ASSY. SIDE/TOP CANOPY	4
19	351-12798-06	SCREW MACHINE 10-32X 1/2 PHILLIPS TRUSS S/S	8
20	326-60474-00	90 DEG ELBOW, 1-1/4" PVC STREET-L	1
21	353-60023-00	PLUG, SQUARE HOLE .875	4
22	510-10396-03	BRACKET, PAN SUPPORTS END RT REAR	1
23	712-60238-01	BAR, PREP TOP PAN SUPPORT	1
24	510-10441-00	BRACKET WATER LEVEL & CANOPY TD078	5
25	700-60404-00	FLOAT BALL-ROD ASSY. FISH DISP.	1
26	700-60375-00	PARTITION, FAN ORIFICE ASSY. RT	1
27	325-60102-00	FAN GUARD	2
28	SER-60560-00	KIT DRAIN W/VALVE	1
29	348-10013-00	4" CASTER W/ADJ. CHANNEL (W/O BRAKE)	2
30	348-10013-01	4" CASTER W/ADJ. CHANNEL (WITH BRAKE)	2
31	348-10013-02	4" CASTER W/ADJ. CHANNEL (FIXED)	2

X. INFORMACIÓN SOBRE LA GARANTÍA

GARANTÍA ESTÁNDAR NACIONAL

TRAULSEN da garantía de equipos nuevos al comprador original, cuando se instalen dentro de los Estados Unidos contra materiales y mano de obra defectuosos durante un (1) año a partir de la fecha de instalación original. Bajo los términos de esta garantía, TRAUALSEN reparará o reemplazará, a su elección, incluyendo servicio técnico y mano de obra, todas las partes que se encuentren defectuosas y estén sujetas a esta garantía. La parte del compresor tiene una garantía por cuatro (4) años adicionales. Durante este periodo, TRAUALSEN proveerá el (los) compresor(es) de reemplazo si se considera(n) defectuoso(s); no obstante, todos los costos de instalación, recarga y reparación serán responsabilidad del propietario.

Esta garantía no es válida para los daños ocasionados por incendios, agua, robos, accidentes, abuso, uso indebido, tránsito, actos de fuerza mayor, terrorismo, intento de reparaciones, instalación inadecuada por personas no autorizadas y no aplica a la pérdida de alimentos.

Para los equipos Traulsen que se compraron con función remota, aplicará la garantía estándar sólo para los componentes contenidos dentro del equipo al punto de conexión de las líneas de refrigeración que llevan al condensador remoto.

NO EXISTEN GARANTÍAS ORALES, ESTATUTARIAS O IMPLÍCITAS APLICABLES A TRAUALSEN, INCLUYENDO A TÍTULO ENUNCIATIVO Y NO LIMITATIVO, CUALQUIER GARANTÍA IMPLÍCITA DE COMERCIALIZACIÓN O IDONEIDAD PARA CUALQUIER PROPÓSITO EN PARTICULAR QUE SE EXTIENDA MÁS ALLÁ DE LA DESCRIPCIÓN CONTENIDA EN EL PRESENTE. TRAUALSEN NO TENDRÁ NINGUNA OBLIGACIÓN O RESPONSABILIDAD POR DAÑOS QUE SURJAN DEL EQUIPO, RESPECTO AL MISMO O SU VENTA, OPERACIÓN O USO. TRAUALSEN TAMPOCO ASUME NI AUTORIZA A NADIE MÁS A ASUMIR NINGUNA OBLIGACIÓN O RESPONSABILIDAD EN RELACIÓN CON EL EQUIPO O SU VENTA, OPERACIÓN O USO DISTINTO A LO ESTABLECIDO EN EL PRESENTE.

GARANTÍA DEL CONTROL INTELA-TRAUL®

TRAULSEN garantiza al comprador original del control INTELA-TRAUL® que al momento de su instalación como parte del equipo de refrigeración / conservador de alimentos calientes fabricado y vendido por TRAUALSEN se encuentra libre de defectos de material y mano de obra bajo un servicio normal y uso por un período de dos (2) años a partir de la fecha de instalación. Bajo esta declaración de garantía, TRAUALSEN reparará o intercambiará a discreción de TRAUALSEN, libre a bordo de fábrica (FOB), cualquier parte de dicho control, que se pruebe ser defectuosa. La inspección por parte del Departamento de Servicio de TRAUALSEN de las partes que se declaren defectuosas será definitiva para determinar el estado de la garantía. La garantía incluye la reparación o el cambio de cualquier control defectuoso en garantía o parte(s) de dicho control para:

Parte(s): cualquier parte suministrada por TRAUALSEN INTELA-TRAUL® que se encuentre(n) defectuosa(s).

Mano de obra: los cargos de mano de obra de un agente de servicio certificado de TRAUALSEN para efectuar la reparación o el cambio de la(s) parte(s) defectuosa(s).

"Regreso de partes defectuosas": toda(s) la(s) parte(s) reclamadas como defectuosas se deben regresar a TRAUALSEN para su inspección dentro de los 30 días a partir de la fecha de reparación. Si no se regresa(n) esta(s) parte(s) a TRAUALSEN, se invalidará la reclamación de garantía, esta declaración de garantía y se perderá el pago de las reparaciones efectuadas.

Esta garantía no es válida para los daños ocasionados por incendios, agua, robos, accidentes, abuso, uso indebido, tránsito, actos de fuerza mayor, terrorismo, intento de reparaciones, instalación inadecuada por personas no autorizadas y no aplica a la pérdida de alimentos y no aplicará si dicho equipo se encuentra fuera de los EE. UU.

GARANTÍA COMERCIAL INTERNACIONAL

TRAULSEN da garantía al comprador original del equipo de refrigeración fabricado y vendido por Traulsen sin defectos en el material y mano de obra bajo uso normal y servicio por un periodo de tiempo de un (1) año a partir de la fecha de envío. Bajo esta garantía, TRAUALSEN reembolsará al comprador el reemplazo de cualquier parte de dicho equipo (a excepción de los secadores y el gas refrigerante) que se demuestren ser defectuosos. Esta garantía no es válida para los daños ocasionados por incendios, agua, robos, accidentes, abuso, uso indebido, tránsito, actos de fuerza mayor, terrorismo, intento de reparaciones, instalación inadecuada por personas no autorizadas y no aplicará a la pérdida de alimentos.

La garantía estándar de TRAUALSEN no aplica para las ventas de exportación. En su lugar, TRAUALSEN por el periodo de un (1) año a partir de la fecha original de instalación no excedente a los quince (15) meses a partir de la fecha de envío de la fábrica,

reemplazará, libre a bordo de fábrica (FOB) cualquier parte normalmente sujeta a esta garantía;

y no cubrirá el gasto de embalaje, flete o mano de obra, siendo estos costos responsabilidad exclusiva del distribuidor.

ESTA GARANTÍA SE ENCUENTRA EN LUGAR DE OTRAS GARANTÍAS YA SEAN EXPRESAS O IMPLÍCITAS Y CONSISTE EN LA OBLIGACIÓN Y RESPONSABILIDAD TOTAL DE TRAUALSEN. NO HAY GARANTÍAS DISPONIBLES PARA MODELOS DE CONTROL REMOTO.

HORAS DE OPERACIÓN:

Lunes a viernes de 7:30 a.m. a 4:30 p.m. (hora estándar del centro en los EE. UU.)



Traulsen

4401 Blue Mound Road Fort Worth, TX 76106

Teléfono: (800) 825-8220 Fax: (817) 740-6757

Sitio Web: www.traulsen.com

Refrigeración de calidad

© 2010 Traulsen – Todos los derechos reservados

Refrigeración de calidad